

BRUKSANVISNING

BEHA VESUV VR1500

VIFTEOVN 1500 Watt



SIKKERHETSADVARSEL

LES OG TA VARE PÅ DENNE BRUKSANVISNINGEN FOR Å SIKRE TRYGG OG EFFEKTIV BRUK AV APPARATET.

Dette apparatet er kun egnet for velisolerte rom eller sporadisk bruk.

VIKTIGE SIKKERHETSANVISNINGER

Advarsel: For å unngå faren for elektrisk støt må man alltid sørge for at apparatet er koblet fra stikkontakten før du flytter, utfører service eller rengjør det.

- Sørg for at spenningen er den samme som står på apparatets typeskilt.
- Hvis ledningen er skadet, må den skiftes av produsenten, produsentens servicerepresentant eller tilsvarende fagperson for å unngå fare.

FORSIKTIG: Noen deler av produktet kan bli svært varme og forårsake brannskader. Dersom barn eller sårbare mennesker er til stede, må man være ekstra forsiktig.

- Varmeovnen skal ikke plasseres rett under en stikkontakt.

ADVARSEL: 

For å unngå overoppheting skal varmeovnen ikke tildekkes.

- **FORSIKTIG:**

Da farlige situasjoner kan oppstå på grunn av utilsiktet tilbakestilling av den termiske sikkerhetsutkoblingen, skal apparatet ikke få strøm gjennom en ekstern bryterenhet, for eksempel et tidsur, og det må ikke kobles til en krets som

regelmessig slår av og på strømmen.

- Ikke bruk varmeovnen like ved badekar, dusj eller svømmebasseng.
- Hold apparatet og kabelen unna varmekilder, skarpe gjenstander og annet som kan forårsake skade.
- Kontroller at apparatet er slått av før du kobler til strømforsyningen.
- Når du skal koble fra apparatet, slår du det «AV» og trekker støpselet ut av stikkontakten. Ikke trekk i ledningen for å ta ut støpselet.
- Slå av strømmen og koble fra stikkontakten når apparatet ikke er i bruk samt før rengjøring eller annet vedlikehold.
- Ikke bruk på et sted der bensin, maling eller andre brennbare væsker brukes eller oppbevares.
- Kun innendørs bruk.
- For å hindre brann må du påse at luftinntak og luftuttak ikke er blokkert på noen måte.
- Ikke berør de varme overflatene.
- Ikke bruk plantevernmiddel eller annen brennbar spray rundt produktet. Det vil skade enheten og forårsake brann.
- Ikke sett inn i, eller la fremmedlegemer falle inn i, ventiler eller åpninger, da dette kan føre til elektrisk støt, brann eller skade på apparatet.
- Påse at du alltid har tørre hender når du bruker eller justerer brytere på apparatet og når du berører støpslet eller stikkontakten.
- La ikke apparatet stå uten tilsyn når det er i bruk.
- Den vanligste årsaken til overoppheting er oppsamling av støv eller lo i apparatet. Sørg for at slikt fjernes regelmessig ved å koble fra apparatet og støvsuge lufteventiler og gitter.
- Ikke plasser varmeovnen på teppet, og ikke legg kabelen under tepper. Legg ledningen på et sted der folk ikke går slik at ingen kan snuble i den.
- Ikke legg varmeovnen bort før den er avkjølt. Oppbevar den på et kjølig og tørt sted når den ikke er i bruk.
- Ikke bruk varmeovnen hvis den har blitt skadet.
- Ikke bruk varmeovnen hvis den har synlige tegn på skader.
- Ikke bruk varmeovnen i små rom der det er personer som ikke er i stand til å forlate rommet på egen hånd, med mindre de er under konstant tilsyn.
- Bruk varmeovnen på en horisontal og stabil overflate.
- For å redusere faren for brann må du holde tekstiler, gardiner og annet brennbart materiale minst 1 m fra luftuttaket.
- Dette apparatet kan brukes av barn over 8 år og av personer med reduserte fysiske, sensoriske eller mentale evner, eller som mangler erfaring og kunnskap, dersom de er under tilsyn eller har blitt instruert om bruk av apparatet på en sikker måte og

forstår farene dette innebærer. Barn skal ikke leke med apparatet. Rengjøring og brukervedlikehold må ikke utføres av barn uten tilsyn.

- Barn under 3 år skal holdes unna med mindre de er under konstant oppsyn.
- Barn mellom 3 og 8 år skal bare slå av/på apparatet dersom det har blitt plassert eller montert i den tiltenkte normale driftsposisjonen og barnet er under oppsyn eller har fått instruksjoner om sikker bruk av apparatet og forstår de relevante farene. Barn mellom 3 og 8 år skal ikke koble til, justere eller rengjøre apparatet eller utføre vedlikehold.

PRODUKTOVERSIKT

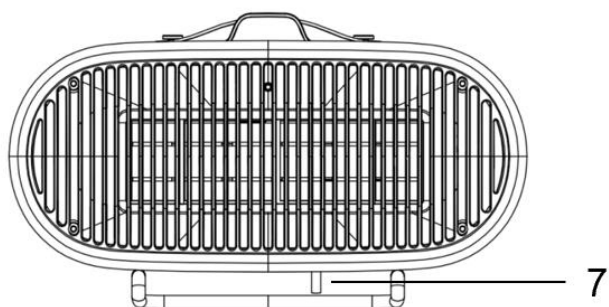
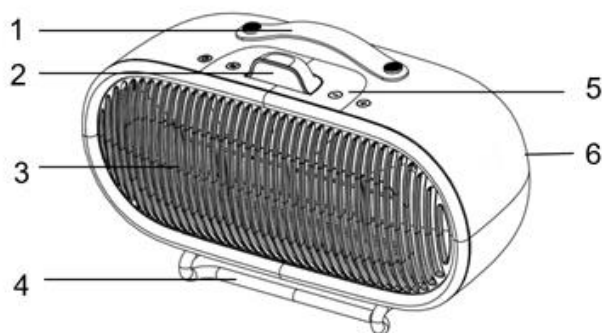

1	Håndtak	2	LED-display
3	Luftuttak i aluminium	4	Gulvstativ
5	Driftspanel	6	Luftinntaksrist
7	Vippebryter		

INSTRUKSJONER

Merk! Siden apparatet og varmeelementene er lett smurt ved levering, kan det komme litt røyk og lukt første gang det brukes. Dette er ufarlig, og det stopper etter en kort stund. Sørg for at det er godt med ventilasjon i denne perioden.

KONTROLLPANEL

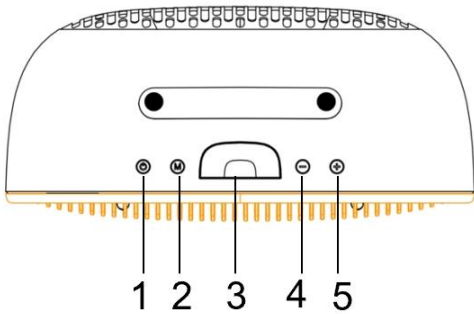





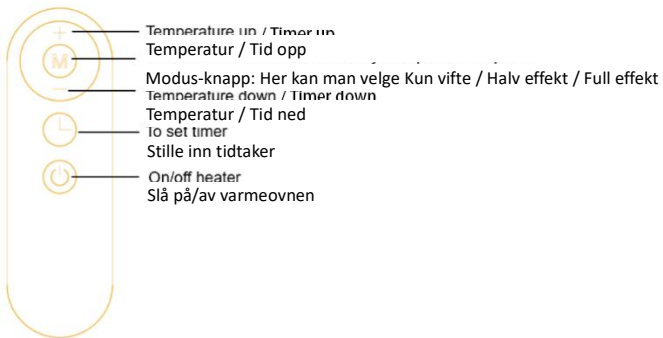





1. PÅ/AV-bryter
2. Modus-knapp: Her kan man velge Kun vifte / Halv effekt / Full effekt. Hold inne i 3 sekunder for å stille inn tidtakeren
3. Display
4. Temperatur / Tid ned
5. Temperatur / Tid opp

FJERNKONTROLL



Instruksjoner for bruk:

1. Koble strømledningen til en vanlig stikkontakt med 220–240 V vekselstrøm.
2. Trykk «»-knappen for å starte varmeovnen, og trykk «»-knappen for å endre modus. Når «»-knappen trykkes, viser varmeovnen en prikk (kun viftmodus), to prikker (halv effekt 750 W) eller 3 prikker (full effekt 1500 W) på skjermen.
3. Trykk «» eller «» for å stille inn ønsket temperatur (10–35 °C).
4. Hold inne «»-knappen i 3 sekunder, så viser displayet tidtakeren. Trykk «» eller «» for å stille inn tiden du vil at varmeovnen skal slå seg av (opptil 9 timer). Displayet blinker 5 ganger for å indikere at tiden er stilt inn.
5. Trykk «»-knappen på fjernkontrollen og trykk «» eller «» for å stille inn tiden du vil at varmeovnen skal slå seg av (opptil 9 timer). Displayet blinker 5 ganger for å indikere at tiden er stilt inn.
6. Produktet fortsetter i 30 sekunder etter at varmeovnen er slått av for å kjøle ned maskinen.
7. Når temperaturen i rommet har nådd det som er innstilt, stopper varmeovnen, og den blåser kjølig luft. Når temperaturen i rommet er 2 °C under det som er innstilt, begynner varmeovnen å varme opp igjen.

INSTRUKSJONER

FJERNKONTROLL

1. Fjern beskyttelsestappen før du bruker fjernkontrollen.

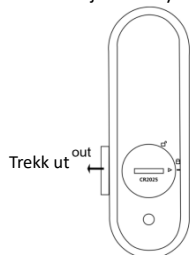

2. Bytt batteri - Vri batteridekselet mot klokken til opplåst posisjon. Bytt batteriet i henhold til polariteten: + oppover. Sett på dekselet igjen, og lås det godt ved å vri med klokken til låst posisjon.
3. Den bruker ett 3 volts knappecellebatteri CR2025.

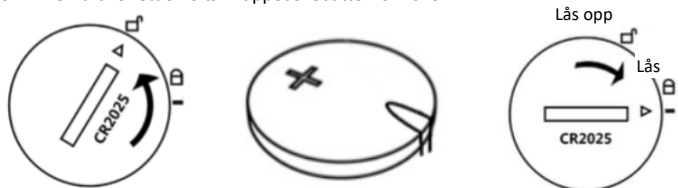

Bruk varmeovnen ved å peke fjernkontrollen mot signalmottakeren. Fjernkontrollen kan brukes fra en avstand på opptil 5 m når den peker på signalmottakeren til varmeovnen.

ADVARSEL

Fjernkontrollen og batteriet oppbevares utilgjengelig for barn.

OBS

1. Hvis produktet ikke skal brukes på lang tid, må batteriet tas ut.
2. Når batteriet er oppbrukt, må det tas ut og håndteres på en trygg og hensiktsmessig måte for å unngå å forurense miljøet.

VEDLIKEHOLD

Rengjøring og oppbevaring

Koble alltid fra apparatet og la det avkjøles helt før du utfører noe vedlikehold.

Bruk en støvsuger for å fjerne støv på innløps- og utløpsflater.

Rengjør utsiden av enheten med en fuktig klut og tørk den deretter med en tørr klut. Senk aldri enheten i vann, og la aldri vann dryppe inn i enheten.

Koble alltid fra apparatet, la det avkjøles helt og rengjør det før oppbevaring.

Hvis enheten ikke skal brukes på lengre tid, bør man legge den sammen med bruksanvisningen i kartongen sin og oppbevare den på et tørt og ventilert sted.

Ikke plasser tunge gjenstander oppå kartongen under oppbevaring, da dette kan skade apparatet.

TEKNISKE DATA

Modellnummer	VR1500
Merkespenning	220–240 V, 50–60 Hz
Effekt	1500 W
Beskyttelsesklasse	Klasse II

ERP-informasjon (NO)

Informasjonskrav til elektriske produkter for lokal romoppvarming

Modellidentifikator(er): VR1500					
Artikkel	Symbol	Verdi	Enhet	Artikkel	Enhet
Varmeeffekt				Type varmetilførsel, kun for elektriske varmelagrende romoppvarmere (velg én)	
Nominell avgitt varmeeffekt	P_{nom}	1.5	kW	manuell varmelagringsstyring med	Nei
Laveste varmeeffekt (veiledende)	P_{min}	0.75	kW	manuell varmelagringsstyring med innendørs og/eller utendørs	Nei
Maksimal kontinuerlig varmeeffekt	$P_{max,c}$	1.5	kW	elektronisk varmelagringsstyring med innendørs og/eller utendørs temperaturmåling	Nei
Supplerende strømforbruk				varme avgis ved hjelp av vifte	Nei
Ved nominell avgitt varmeeffekt	$e_{l_{maks}}$	0.000	kW	Type styring av varmeeffekt/romtemperatur (velg én)	
Ved laveste varmeeffekt	$e_{l_{min}}$	0.000	kW	ett-trinns varmeeffekt uten	Nei
I standbymodus	$e_{l_{SB}}$	0.000	kW	To eller flere manuelle trinn uten romtemperaturstyring	Nei
				med mekanisk termostat for romtemperaturstyring	Nei
				med elektronisk romtemperaturstyring	Ja
				med elektronisk romtemperaturstyring pluss døgntimer	Nei
				med elektronisk romtemperaturstyring pluss uketimer	Nei
				Andre styringsalternativer (det er mulig å velge flere)	
				romtemperaturstyring med bevegelsessensor	Nei

				romtemperaturstyring med sensor som oppdager åpne vinduer	Nei
				med mulighet for fjernstyring	Nei
				med justerbar startstyring	Nei
				med driftstidsbegrensning	Nei
				med svart pære-sensor	Nei
Kontaktinformasjon	BEHA TARGET AS, EVJELØKKA 3,1665 ROLVSØY				

BEHA

BEHA TARGET AS, EVJELØKKA 3, 1665 ROLVSØY

e-post: post@beha.no

www.beha.no